

HYUNDAI

UŽIVATELSKÝ NÁVOD

SPLIT - SMART EASY PRO

HRP-MxxSEPI* / HRP-MxxSEPO*

MULTISPLIT

HRP-MxxSEPI*

H2CM*, H3CM*, H4CM*, H5CM*

KLIMATIZACE

**NÁSTĚNNÉ
SPLIT, MULTISPLIT**



UPOZORNĚNÍ:

Před použitím nebo údržbou zařízení si pozorně přečtěte tento návod. Uschovejte jej pro pozdější použití.

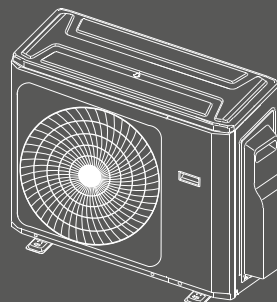

VŠEOBECNÉ INFORMACE

UPOZORNĚNÍ

- klimatizační zařízení nepoužívejte na jiné účely, než jsou uvedeny v tomto návodu a neprovozujte ho mimo uvedený pracovní rozsah
- klimatizační zařízení musí být pro zajištění ochrany před úrazem elektrickým proudem správně uzemněno
- instalace musí být vykonána odborně způsobilou osobou
- do zařízení smí zasahovat jen kvalifikovaný personál
- elektrické zapojení musí být vykonáno autorizovanou osobou a podle platných norem a předpisů
- zabezpečte, aby byl na zařízení vykonávaný pravidelný servis, min. 1x za rok (odborně způsobilou osobou)
- nedodržení uvedených pokynů a postupů v uživatelském návodu bude mít za následek ztrátu záruky
- v případě jakékoliv poruchy kontaktujte dodavatele
- zařízení nevypínejte vytahováním kabelu ze zásuvky
- jednotku neprovozujte s mokřýma rukama
- zabezpečte, aby jednotky a ovladač byly aspoň 1 m od okolních elektrických zdrojů

PRACOVNÍ ROZSAH

Aplikace split		
Režim	Venkovní teplota	Vnitřní teplota
Chlazení	-25°C až 50°C	17°C až 32°C
Vytápění	-30°C až 24°C	0°C až 30°C

Aplikace multisplit		
Režim	Venkovní teplota	Vnitřní teplota
Chlazení	-15°C až 50°C	17°C až 32°C
Vytápění	-25°C až 24°C	0°C až 30°C

ÚDRŽBA

- před jakoukoliv údržbou odpojte el. napájení
- jednotku pootřete měkkou utěrkou nebo ji povysávejte vysavačem, nepoužívejte horkou vodu ani prchavé látky, které by mohly poškodit její povrch
- na čištění vzduchových filtrů nebo panelu nepoužívejte vodu s teplotou vyšší než 50°C
- vzduchové filtry povysávejte nebo umyjte ve vlažné vodě a před vrácením dokonale vysušte
- zařízení neprovozujte bez filtrů
- na začátku sezóny zkontrolujte, jestli nasávání a výfuk vzduchu na vnitřní a venkovní jednotce neblokuje žádné překážky
- zkontrolujte správnost připojení jednotky do elektrické sítě, vyčistěte výměníky vnitřní a venkovní jednotky

Údržba vzduchového filtru

Sítový vzduchový filtr zabraňuje vniknutí prachových částic do jednotky.

1. Zdvihněte přední panel a vyberte sítové vzduchové filtry.
2. Povysávejte je nebo umyjte v teplé mýdlové vodě a dokonale vysušte.
3. Vysušené filtry vraťte na původní místo a panel zavřete.

JEDNOTKU NEPROVOZUJTE BEZ FILTRŮ!

sítový vzduchový filtr	výměna, resp. čištění podle místa použití (jednou za 3 měsíce, jednou za rok, resp. vždy při viditelném znečištění)
------------------------	---

Doplňkové filtry (v závislosti na modelu)

katalytický filtr (černý) - formaldehyd, benzen	výměna resp. čištění 1x/rok
bio filtr HEPA (zelený) - bakterie	

- po 240h provozu se začne na displeji zobrazovat „CL“ (pozor, takto se zobrazuje i režim CLEAN), což upozorňuje na potřebu údržby filtrů; po 2880h provozu se začne na displeji zobrazovat „nF“, což upozorňuje na potřebu výměny filtrů (obě indikace je možné resetovat stisknutím 4x tlačítka LED (na ovladači) nebo 3x tlačítka AUTO COOL (na jednotce)

OVLÁDÁNÍ NA JEDNOTCE A DISPLEJ

Jednotka je vybavena tlačítkem AUTO/COOL (pod předním panelem) sloužícím na manuální zapnutí, pokud dojde ke ztrátě ovladače. Prvním stisknutím tohoto tlačítka jednotku zapnete do AUTO režimu (jednotka automaticky zvolí chlazení/vytápění s nastavením 24°C). Druhým stisknutím ji přepnete do nuceného chlazení (na 30min, potom se přepne do AUTO) a třetím stisknutím ji vypnete.

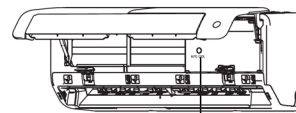

Jednotky mají třímístný displej  , na kterém se zobrazuje nastavená teplota (případně prostorová v režimu větrání). Při odmrazování se zobrazí „dF“, při nahřívání výměníku „cF“ nebo „PH09“, při funkci čištění se zobrazí „CL“, při temperování na 8°C se zobrazí „FP“, případně se zobrazí kód poruchy. V aktivním WiFi připojení svítí symbol WiFi.

FUNKCE V ZAPOJENÍ SPLIT/MULTISPLIT

Některé funkce, jako jsou 1W STAND-BY, ECO, GEAR, SILENT, CLEAN, ACTIVE CLEAN, INTELLIGENT EYE (pokud je jednotka zahrnuje), jsou dostupné jen v zapojení split (vzhledem k jinému způsobu el. zapojení a principu samotných funkcí). Při použití vnitřních jednotek v zapojení multisplit jsou tyto funkce nedostupné (nezobrazí se ani v mobilní aplikaci).

Ochrana životního prostředí

Na základě evropské směrnice 2012/19/EU nesmí být toto elektrické zařízení likvidované spolu s komunálním odpadem. Spotřebitel je povinný likvidovat elektrické a elektronické zařízení označené symbolem přeškrtnutého odpadkového koše prostřednictvím specializovaných sběrných míst určených vládou nebo místními orgány. Recyklací, nebo jinými formami využití starých přístrojů přispíváte k ochraně vašeho životního prostředí.



POPIS A POUŽITÍ OVLADAČE (CIRD_R_02_L)

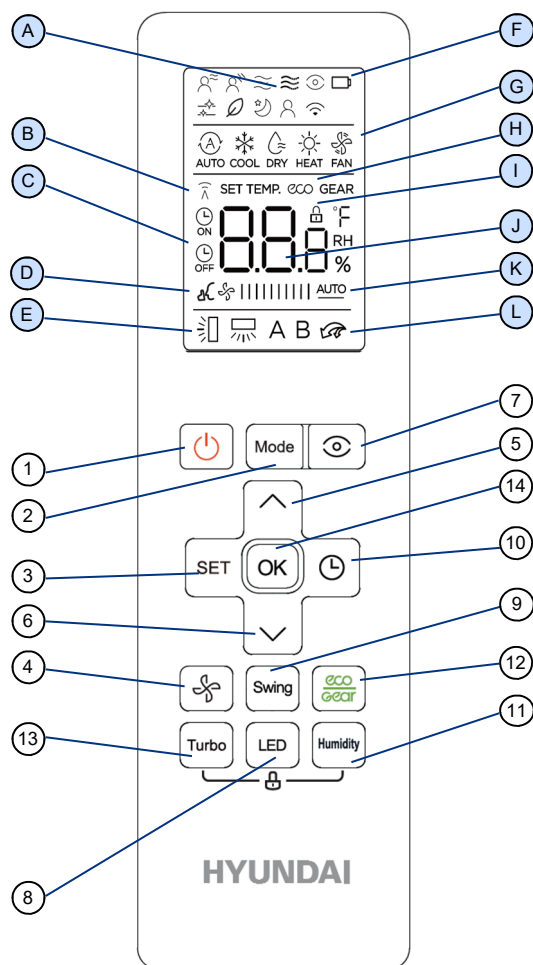

- Namiřte vysílač dálkového ovladače (DO) na klimatizační jednotku.
- Signál z dálkového ovladače může jednotka zachytit do vzdálenosti 8 metrů.
- Zabezpečte, aby mezi dálkovým ovladačem a přijímačem signálu na jednotce nebyly žádné překážky.
- Dálkový ovladač chraňte před nárazy.
- Neumisťujte dálkový ovladač na přímé slunce nebo do blízkosti topných těles.
- Nevystavujte přijímač signálu na klimatizační jednotce silnému světlu, jako je fluorescenční nebo sluneční světlo.

Současným stisknutím tlačítek **11** a **13** (Humidity, Turbo) na 5s je možné uzamknout tlačítka ovladače (zobrazí se symbol **I**).

Symbol **B** indikuje přenos signálu z ovladače do jednotky.

Symbol **D** indikuje tichý režim (SILENCE). Aktivuje se podržením tlačítka **4** po dobu dvou vteřin.

V závislosti na typu ovladače a vnitřní jednotky některé uvedené funkce ovladače nebudou aktivní, resp. některá tlačítka mohou mít jiný vzhled a funkci.

VÝMĚNA BATERIÍ V DO (symbol F)

- Vyberte baterie z dálkového ovladače.
- Použijte dvě 1,5voltové baterie velikosti AAA.

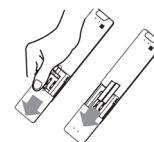

- 1 Zapnutí / vypnutí jednotky**
- 2 Výběr pracovního režimu: AUTOMATICKÝ REŽIM, CHLAZENÍ, ODVLHČOVÁNÍ, VYTÁPĚNÍ, VĚTRÁNÍ**
(rozsvítí se příslušný symbol **G**)
- 3 Volba funkcí ACTIVE CLEAN, SLEEP, FOLLOW ME, AP režim** (rozsvítí se příslušný symbol **A**)
- 4 Přepínání otáček ventilátoru nebo AUTOMATICKÉ otáčky** (rozsvítí se příslušný symbol **K**)
- 5 Zvyšování nastavené teploty** (symbol **J**)
- 6 Snižování nastavené teploty** (symbol **J**)
- 7 Funkce INTELLIGENT EYE** (inteligentní oko - úspora energie při nepřítomnosti)
- 8 *Zapnutí / vypnutí displeje jednotky** (krátké stisknutí), **zobrazení prostorové teploty** (dlouhé stisknutí 5s)
- 9 Auto pohyb výfukové klapky** (krátké stisknutí), **auto pohyb vertikální klapky** (stisknutí na 2s) (symbol **E**)
- 10 Funkce TIMER** (časovač) (rozsvítí se příslušný symbol **C**)
- 11 Funkce HUMIDITY** (nastavení vlhkosti 35%-85%) (pro režim odvlhčování)
- 12 Funkce ECO/GEAR** (úspora energie) (symbol **H**) (jen v režimu chlazení)
- 13 Funkce TURBO** (rychlé chlazení nebo vytápění) (symbol **L**)
- 14 Potvrzování nastavení**

* - pokud není možné aktivovat AP režim přes funkce SET, v rámci 10 vteřin stiskněte sedmkrát tlačítko LED (8) (na jednotce se zobrazí AP)

OVLÁDÁNÍ

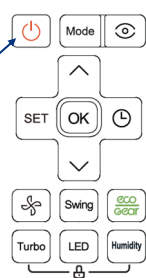

ZAPNUTÍ KLIMATIZACE

Stiskněte tlačítko ZAPNUTÍ / VYPNUTÍ (1) a klimatizace se zapne. Symbol v horní části displeje (G) vždy zobrazuje naposledy použitý režim provozu. Pokud se rozhodnete změnit nastavení klimatizace, postupujte podle následujících pokynů, jinak se klimatizace spustí ve stejném režimu a nastavení, které byly použity před vypnutím jednotky.

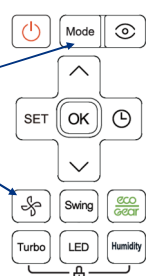

REŽIM VĚTRÁNÍ (FAN)

Tento režim zvolíte pomocí tlačítka MODE (2). Otáčky ventilátoru se dají zvolit stisknutím tlačítka OTÁČKY VENTILÁTORU (4). V režimu větrání se teplota nenastavuje.

Otáčky 20%, 40%, 60%, 80%, 100%, Au (Auto)

LOW (nízké), MED (střední), HIGH (vysoké); tlačítkami 5 a 6 je možné měnit otáčky po 1% krocích

Silence		1%
		2%-20%
LOW		21%-40%
MED		41%-60%
		61%-80%
HIGH		81%-100%
AUTO		AUTO

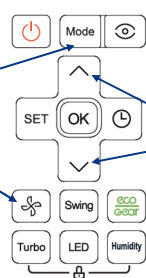

REŽIM CHLAZENÍ (COOL)

Tento režim zvolíte pomocí tlačítka MODE (2). Otáčky ventilátoru nebo funkce AUTO VENTILÁTOR se dají zvolit stisknutím tlačítka OTÁČKY VENTILÁTORU (4). Zvolte si vhodné nastavení teploty (5, 6).

Otáčky 20%, 40%, 60%, 80%, 100%, Au (Auto)

LOW (nízké), MED (střední), HIGH (vysoké); tlačítkami 5 a 6 je možné měnit otáčky po 1% krocích

Silence		1%
		2%-20%
LOW		21%-40%
MED		41%-60%
		61%-80%
HIGH		81%-100%
AUTO		AUTO

REŽIM CHLAZENÍ S FUNKCÍ AUTO VENTILÁTOR

Tento režim začíná s nejvyššími otáčkami ventilátoru, aby se teplota v místnosti co nejdříve snížila. Potom se ventilátor automaticky přepne na nižší otáčky, aby se udržovala nastavená teplota při snížené hlučnosti.

-pokud je teplotní rozdíl mezi prostorovou a požadovanou teplotou 2°C a více -> vysoké otáčky

-pokud je teplotní rozdíl mezi prostorovou a požadovanou teplotou mezi 1 a 2°C -> střední otáčky

-pokud je teplotní rozdíl mezi prostorovou a požadovanou teplotou pod 1°C -> nízké otáčky

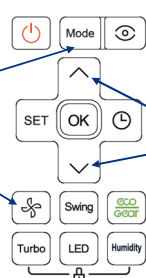

REŽIM VYTÁPĚNÍ (HEAT)

Tento režim zvolíte pomocí tlačítka MODE (2). Otáčky ventilátoru nebo funkce AUTO VENTILÁTOR se dají zvolit stisknutím tlačítka OTÁČKY VENTILÁTORU (4). Zvolte si vhodné nastavení teploty (5, 6) (ventilátor se spustí, až když výměník dosáhne požadované teploty - funkce anti-cold).

Otáčky 20%, 40%, 60%, 80%, 100%, Au (Auto)

LOW (nízké), MED (střední), HIGH (vysoké); tlačítkami 5 a 6 je možné měnit otáčky po 1% krocích

Silence		1%
		2%-20%
LOW		21%-40%
MED		41%-60%
		61%-80%
HIGH		81%-100%
AUTO		AUTO

SPECIÁLNÍ FUNKCE TEMPEROVÁNÍ NA 8°C

V režimu vytápění je možné aktivovat funkci temperování s nastavením teploty na 8°C (režim FP).

Aktivuje se ovladačem následovně:

1. Tlačítkem 6 nastavte požadovanou teplotu na minimum.
2. V rámci jedné vteřiny stiskněte dvakrát tlačítko 6.

Na displeji se zobrazí FP.

REŽIM VYTÁPĚNÍ S FUNKCÍ AUTO VENTILÁTOR

Tento režim začíná s nejvyššími otáčkami ventilátoru, aby se teplota v místnosti co nejdříve zvýšila. Potom se ventilátor automaticky přepne na nižší otáčky, aby se udržovala nastavená teplota při snížené hlučnosti.

-pokud je teplotní rozdíl mezi prostorovou a požadovanou teplotou 2°C a více -> vysoké otáčky

-pokud je teplotní rozdíl mezi prostorovou a požadovanou teplotou pod 2°C -> střední otáčky

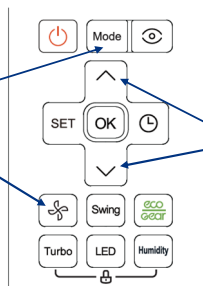

REŽIM AUTO CHLAZENÍ/VYTÁPĚNÍ (AUTO)

Tento režim zvolíte pomocí tlačítka MODE (2). Nastavte požadované otáčky ventilátoru nebo funkci AUTO VENTILÁTOR pomocí tlačítka OTÁČKY VENTILÁTORU (4). Zvolte si vhodné nastavení teploty (5, 6). Po spuštění si jednotka automaticky vybere režim provozu v závislosti na teplotě místnosti a nastavení teploty na jednotce.

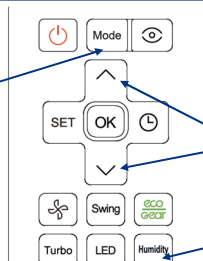

REŽIM ODVLHČOVÁNÍ (DRY)

Tento režim zvolíte pomocí tlačítka MODE (2). Zvolte si vhodné nastavení teploty (5, 6). V režimu ODVLHČOVÁNÍ bude jednotka pracovat na nízkých otáčkách ventilátoru nezávisle na jejich nastavení na ovladači. Otáčky není možné přepínat. Někdy může ventilátor přestat pracovat, aby nedošlo k podchlazení. Tlačítkem HUMIDITY (11) je možné změnit nastavení požadované vlhkosti. Odvlhčování není funkční, pokud vnitřní teplota je nižší než 15°C.

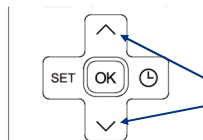

NASTAVENÍ TEPLoty



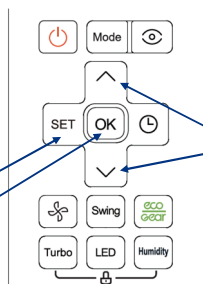





Požadovanou teplotu můžete nastavit tlačítkami na ZVÝŠENÍ (5) nebo SNÍŽENÍ (6) teploty. Hodnoty teploty se udávají ve stupních Celsia. Vyšší hodnota znamená zvýšení teploty v místnosti, nižší hodnota snížení teploty v místnosti.



POUŽÍVÁNÍ FUNKCÍ ACTIVE CLEAN, FRESH, SLEEP, FOLLOW ME, AP MODE

Stisknutím tlačítka SET (3) je možné zvolit různé funkce. Zvolená funkce bliká na displeji v sekci A. V případě potřeby nastavte tlačítkami teploty požadovanou hodnotu a potvrďte tlačítkem OK (14).

Funkce SET:

    - nepoužívají se,  - ACTIVE CLEAN (aktivní čištění),  - FRESH - nepoužívá se,  - SLEEP - noční režim,  - FOLLOW ME přenos snímání teploty do ovladače,  - AP režim - aktivace AP režimu pro konfiguraci WiFi ovládání

ACTIVE CLEAN:

Funkce, která zabezpečí vyčištění výměníku od prachu a jiných nečistot, které by jinak způsobovaly nepříjemný zápach, a to vytvořením námrazy a následně rychlým odmrazením výměníku. Na displeji se zobrazí CL. Po 25-40 minutách se jednotka automaticky vypne.

SLEEP:

Noční režim SLEEP znamená redukcí výkonu během noci, čímž dochází k úspoře energie a příjemnějšímu spánku. Režim je dostupný pro chlazení, vytápění a AUTO. Při chlazení se přibližně po hodině provozu od zapnutí funkce SLEEP zvýší nastavená teplota o 1°C a po další hodině o další 1°C. Následně se už nemění. Při vytápění se nastavená teplota podobným způsobem snižuje.

FOLLOW ME:

Tato funkce přemísťuje referenční bod snímání teploty tam, kde je umístěn dálkový ovladač. Umožňuje tak přesněji dosáhnout požadované teploty právě tam, kde se nacházíte. Ovladač musí směřovat na jednotku, protože při funkci FOLLOW ME s ní kontinuálně komunikuje (každé 3 minuty). Funkce se vypne po změně režimu, či vypnutí jednotky.

Funkci je možné uložit do paměti ovladače, čímž zůstane aktivní i po změně režimu, či vypnutí jednotky. Pro uložení funkce stiskněte tlačítko TURBO (13) na 7 vteřin (na ovladači se zobrazí „On“). Pro zrušení uložení opět stiskněte tlačítko TURBO (13) na 7 vteřin (na ovladači se zobrazí „0F“).

AP MODE:

Aktivace připojení na WiFi. Pokud není možné aktivovat AP režim přes funkce SET, v rámci 10 vteřin stiskněte sedmkrát tlačítko LED (8) (na jednotce se zobrazí AP).

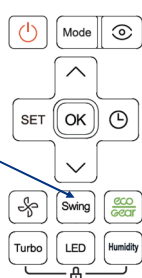

POHYB VÝFUKOVÉ KLAPKY

Krátkým stisknutím tlačítka SWING (9) se aktivuje automatický pohyb horizontální klapky. Opětovným stisknutím se pohyb zastaví.

Dlouhým stisknutím tlačítka SWING (9) (2 vteřiny) se aktivuje pohyb vertikální klapky.

POZN: V režimu chlazení a odvlhčování nastavte vertikální klapku na vyfukování směrem dopředu. Pokud je nastavena úplně vpravo (vlevo), může na ní docházet ke tvorbě kondenzátu a následně kapání z jednotky.

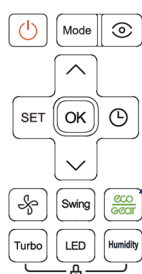

FUNKCE ECO/GEAR (jen v režimu chlazení)

Stisknutím tlačítka ECO/GEAR (7) se přepínají režimy úspory energie následovně: ECO / GEAR(75%) / GEAR(50%) / původní režim ...

ECO - pokud je teplota nastavena pod 24°C, tak se automaticky přepne na 24°C, otáčky na AUTO, pokud je nastavená teplota vyšší než 24°C, hodnota se nezmění, jen otáčky se aktivují na AUTO

GEAR(75%) - 75% spotřeba

GEAR(50%) - 50% spotřeba

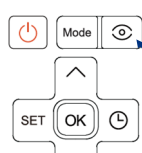

FUNKCE INTELLIGENT EYE (inteligentní oko)

Stisknutím tlačítka 7 se aktivuje funkce inteligentní oko. Jednotka je vybavena infračerveným snímačem, který sleduje přítomnost pohybu v prostoru. Pokud snímač v režimu chlazení nezaregistruje během 30 minut žádný pohyb, jednotka automaticky sníží výkon, čímž dochází k úspoře energie. Pokud následně snímač opět zachytí pohyb, výkon jednotky se obnoví.

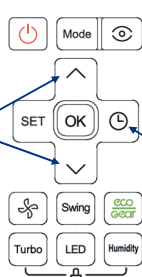

FUNKCE TIMER (časovač, zpožděné zapnutí/vypnutí)

Na ovladači je možné nastavit zpožděné zapnutí a zpožděné vypnutí. Stisknutím tlačítka TIMER (10) se aktivuje časovač ON a následně pomocí tlačítek teploty (5, 6) je možné nastavit čas zpožděného zapnutí od 30min do 24hod (při nastavení na 0 se časovač vypne).

Dalším stisknutím se aktivuje časovač OFF a následně pomocí tlačítek teploty (5, 6) je možné nastavit čas zpožděného vypnutí od 30min do 24hod (při nastavení na 0 se časovač vypne).

Pozn: při požadavku zpožděného zapnutí o 2,5hod a vypnutí po 2hod provozu je nutné nastavit časovač ON na 2,5hod a časovač OFF na 4,5hod.

PORUCHOVÉ KÓDY

Kód	Porucha
E0/EH00	Chyba EEPROM vnitřní jednotky
E1/EL01	Chyba komunikace mezi venkovní a vnitřní jednotkou
E3/EH03	Porucha ventilátoru vnitřní jednotky (nebo vnitřní deska)
E4/EH60	Odpojený nebo zkratovaný snímač T1 - RAT (sání do vnitřní jednotky)
E5/EH61	Odpojený nebo zkratovaný snímač T2 - ICT (teplota ve středu výměníku vnitřní jednotky)
EC/EL0C	Únik chladiva
EH0b	Chyba komunikace mezi PCB a displejem
Ed/EC0d	Porucha venkovní jednotky
F0/PC08	Nadměrný proud
F4/EC51	Chyba EEPROM venkovní jednotky
F2/EC52	Odpojený nebo zkratovaný snímač T3 - OCT (teplota na výměníku venkovní jednotky)
F1/EC53	Odpojený nebo zkratovaný snímač T4 - OAT (venkovní teplota)
F3/EC54	Odpojený nebo zkratovaný snímač TP (T5) - CTT (teplota na vrchu kompresoru)
F6/EC56	Odpojený nebo zkratovaný snímač T2B - ICTO (teplota na výstupu z výměníku vnitřní jednotky)
F5/EC07	Porucha ventilátoru venkovní jednotky
P0/PC00	Porucha IPM modulu
P1/PC01	Přepětí nebo podpětí
P2/PC02	Tepelná ochrana kompresoru
P3/PC0L	Teplota okolí pod minimální povolenou teplotou
P4/PC04	Porucha pohonu kompresoru
P5/—	Konflikt režimů (multisplit)
P6/PC03	Nízkotlaká ochrana kompresoru
P7/PC0F	Snímač IGBT na venkovní jednotce je porouchaný

WIFI OVLÁDÁNÍ

V aplikaci **Nethome Plus** zvolte jednotku, kterou chcete ovládat, následně na modré obrazovce klikněte na ikonu ZAP/VYP ve středu obrazovky. V závislosti na modelu jednotky se některé funkce nezobrazí.

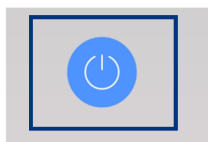
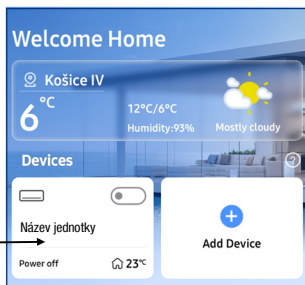

Obnovení funkcí (vymazání cache paměti a doplnění funkcí v závislosti na připojené jednotce, stiskněte při prvním spuštění)

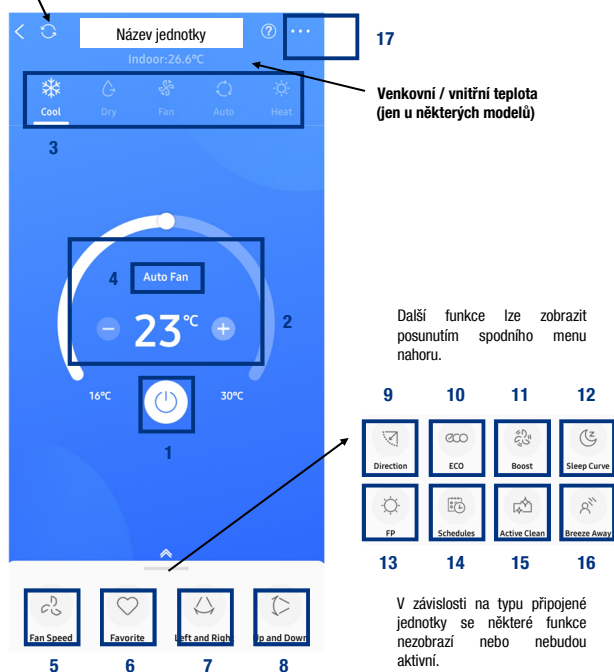

Ovládací obrazovka:

- 1 - tlačítko ZAP/VYP
- 2 - požadovaná teplota
- 3 - volba režimu (COOL - chlazení, DRY - odvlhčování, FAN - větrání, AUTO, HEAT - vytápění)
- v režimu FAN a DRY je fixní teplota 25°C (nedá se změnit)
- 4 - zobrazení aktuálních otáček (Fan)
- 5 - volba otáček ventilátoru (0-100%, LOW - nízké, MED - střední, HIGH - vysoké, AUTO). V režimu AUTO a DRY jsou otáčky AUTO a nedají se změnit.
- 6 - oblíbené nastavení (podle nastavení v menu...)
- 7, 8, 9 - pohyb klapek (vertikální, horizontální, polohy)
- 10 - režim ECO (úspora energie)
- 11 - režim TURBO (extra vysoké otáčky)
- 12 - režim SLEEP (nastavení přes menu...)
- 13 - režim FP (temperování na 8°C, jen v režimu HEAT)
- 14 - režim SCHEDULE (časový program, nastavení přes menu...)
- 15 - režim ACTIVE CLEAN (aktivní čištění)
- 16 - nepoužívá se
- 17 - menu pro nastavení

Menu pro nastavení (klikněte na ... na hl. obrazovce)

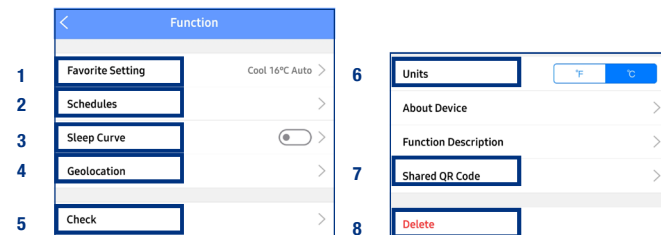

- 1 - oblíbené nastavení (režim pro tlačítko Favorite na hl. obrazovce)
- 2 - časovač - nastavení režimu SCHEDULE
- 3 - aktivace a nastavení režimu SLEEP
- 4 - ovládání na základě GPS polohy zařízení
- 5 - nepoužívá se
- 6 - přepínání jednotek °C/F
- 7 - sdílení zařízení s dalším smart zařízením
- 8 - odstranění jednotky z účtu

NASTAVENÍ ČASOVAČE (SCHEDULES)

Po kliknutí na SCHEDULES na hlavní obrazovce nebo na tlačítko 2 na obrazovce v menu nastavení je možné aktivovat časovač. Tlačítkem „Add schedule“ se přidá program časovače. Tady vyberte jestli nastavujete ZAP/VYP (On and Off), pouze ZAP (ON), nebo pouze VYP (OFF).

Na položce **Repeat** je možné nastavit opakování časovače - pouze pracovní dny (**Weekdays**), každý den (**Every day**) nebo pouze některé dny (**Custom**) (Sun-Neděle, Mon-Pondělí, Tue-Úterý, Wed-Středa, Thu-Čtvrtek, Fri-Pátek, Sat-Sobota).

V menu **Settings** nastavte požadovaný režim, teplotu a otáčky. Nastavení potvrďte stisknutím tlačítka „Confirm“. V menu **Label** můžete nastavovaný časovač pojmenovat. Nakonec jej uložte „Save“. Po uložení se zobrazí nastavený časovač, který můžete posuvným přepínačem aktivovat/deaktivovat.

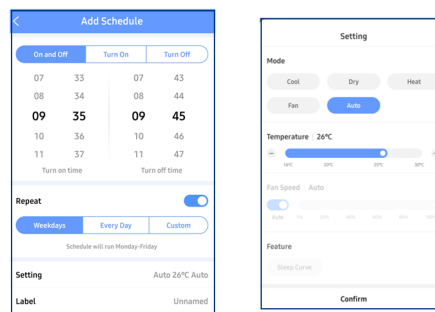

FUNKCE SLEEP (noční režim)

Po kliknutí na SLEEP CURVE na hlavní obrazovce nebo na tlačítko 3 na obrazovce v menu nastavení je možné aktivovat/nastavit noční režim. Noční režim SLEEP znamená redukci výkonu během noci, čímž dochází k úspoře energie a příjemnějšímu spánku.

Zvolte si délku spánku/program podle potřeby. Tlačítkem **Fan speed** nastavte otáčky. Na položce **Power off after sleep** je možné aktivovat, jestli se má jednotka po ukončení programu vypnout. Nastavení potvrďte tlačítkem „Confirm“.

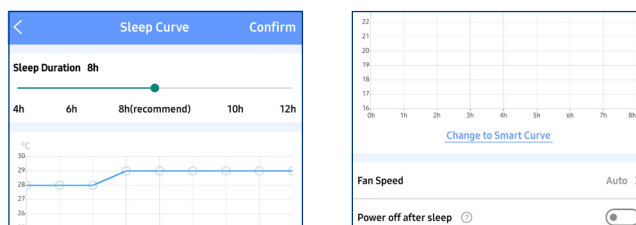

POPIS ENERGETICKÉHO ŠTÍTKU KLIMATIZAČNÍ JEDNOTKY

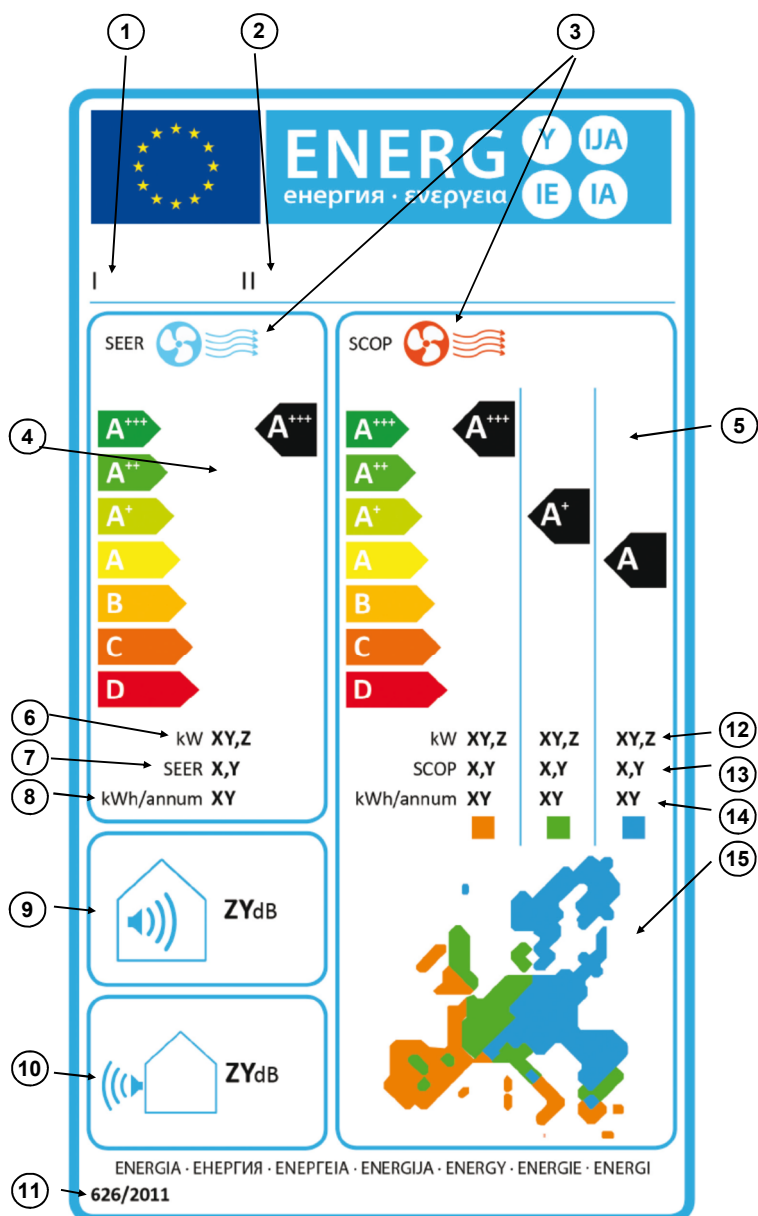

- 1 Jméno dodavatele nebo jeho ochranná známka.
- 2 Identifikační kód modelu jednotky.
- 3 SEER / SCOP - sezónní hodnoty účinnosti zařízení SEER (chlazení), SCOP (vytápění).
- 4 Třída energetické hospodárnosti SEER v režimu chlazení, vyjádřena na stupnici A+++ (vyšší) až D (nižší).
- 5 Třída energetické hospodárnosti SCOP v režimu vytápění, vyjádřena na stupnici A+++ (vyšší) až D (nižší). Uvedené pro zobrazenou klimatickou zónu.
- 6 Jmenovité zatížení - chlazení (v kW).
- 7 Hodnota SEER.
- 8 Roční spotřeba energie.
- 9 Emise hluku - vnitřní jednotka.
- 10 Emise hluku - venkovní jednotka.
- 11 Referenční období.
- 12 Jmenovité zatížení - vytápění (kW), pro příslušnou klimatickou zónu.
- 13 Hodnota SCOP pro příslušnou klimatickou zónu.
- 14 Roční spotřeba energie pro příslušnou klimatickou zónu.
- 15 Klimatické zóny - pro lepší určení SCOP je EU rozdělena do 3 klimatických zón.

Třída energetické účinnosti	SEER	SCOP
A+++	SEER ≥ 8,5	SCOP ≥ 5,1
A++	6,1 ≤ SEER < 8,5	4,6 ≤ SCOP < 5,1
A+	5,6 ≤ SEER < 6,1	4,0 ≤ SCOP < 4,6
A	5,1 ≤ SEER < 5,6	3,4 ≤ SCOP < 4,0
B	4,6 ≤ SEER < 5,1	3,1 ≤ SCOP < 3,4
C	4,1 ≤ SEER < 4,6	2,8 ≤ SCOP < 3,1
D	3,6 ≤ SEER < 4,1	2,5 ≤ SCOP < 2,8
E	3,1 ≤ SEER < 3,6	2,2 ≤ SCOP < 2,5
F	2,6 ≤ SEER < 3,1	1,9 ≤ SCOP < 2,2
G	SEER < 2,6	SEER < 1,9

Při nedodržení pokynů pro údržbu, pravidelný servis, všeobecných pokynů popsaných v tomto návodu a při použití zařízení mimo povolený provozní rozsah záruka automaticky zaniká.

WIFI PŘIPOJENÍ - WIFI USB MODUL

(informace pro instalační firmu)

SPECIFIKACE

Zařízení je v souladu s požadavky normy 2014/53/EU.

Modul: EU-OSK1**

zařízení je v souladu s částí 15 pravidel FCC a vyhovuje limitům pro digitální zařízení třídy B.

Standard: IEEE 802.11 b/g/n, **typ antény:** všesměrová

Frekvence: WIFI 2.4G

Kryptování: WPA-PSK/WPA2-PSK/WPA3-SAE

Operační systém: Android 6.0 nebo vyšší, iOS 9.0 nebo vyšší



Pozn: ne všechna zařízení iOS a Android kompatibilní budou schopna používat aplikaci. WiFi modul musí být v dosahu lokálního routeru.

Jméno sítě musí obsahovat pouze písmena a čísla.

WiFi modul se připojuje na lokální WiFi síť, ovládání probíhá přes cloud, takže zařízení je možné ovládat odkudkoliv.

Pro úspěšné přidání jednotky do aplikace je potřebné mít zapnutou lokalizaci GPS, Bluetooth a potvrdit povolení pro aplikaci.

Před připojováním musí být telefon přihlášen v lokální síti, do které se má následně WiFi modul připojit.

V závislosti na verzi aplikace, se může skutečný vzhled obrazovek mírně lišit od uvedených.

INSTALACE

Na jednotce otevřete přední panel, demontujte displej (zajištěn šroubem) a vložte zásuvný WiFi modul. Displej založte nazpět. Panel uzavřete.

Obrazek je ilustrační, umístění USB modulu se mění v závislosti na typu jednotky.



POSTUP PŘIPOJENÍ

V této verzi WiFi ovládání je standardem lokální i vzdálené ovládání. Proto je nutné po spuštění aplikace vytvořit uživatelský účet.

Z Appstore nebo Google Play stáhněte aplikaci **NetHome Plus**. Pro korektní fungování je potřebné povolit přístup k poloze zařízení, použít jen 2,4GHz síť. Po spuštění aplikace si vytvořte účet.



1. Klikněte na Create Account

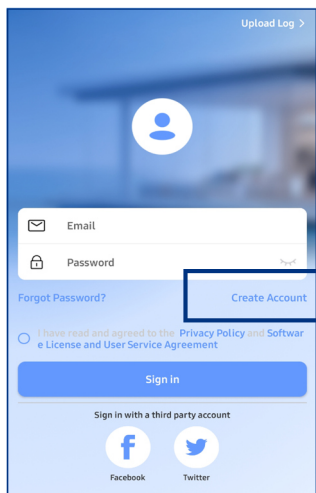

2. Vložte email adresu a požadované heslo, region. Zaškrtněte spodní políčko o souhlasu s podmínkami a klikněte na „Register“. Následně vám bude odeslán mail na potvrzení účtu. Mail potvrďte.

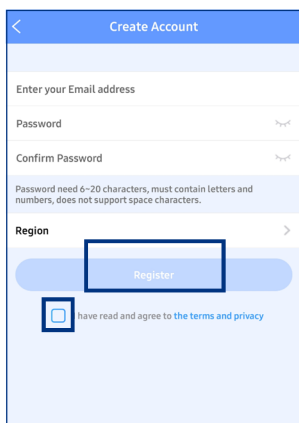

3. Po úspěšném vytvoření a potvrzení účtu, vypište email, heslo, zaškrtněte podmínky a klikněte na „Sign in“.

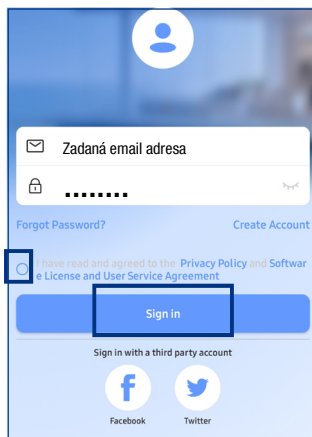

4. Po vstupu do aplikace se zobrazí plocha, na které se po přidání, v části „Devices“, zobrazí přiřazená zařízení.

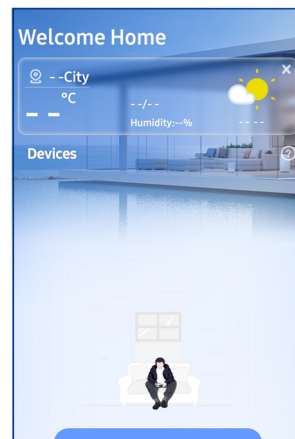

5. Stiskněte „Add Device“ na započnutí procesu přiřazení jednotky do účtu.

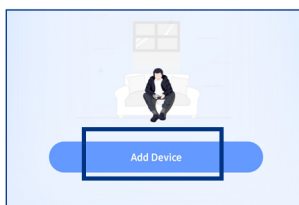

6. Následně se začne vyhledávat WiFi modul přes Bluetooth. Nebo klikněte na „Scan for nearby devices“.

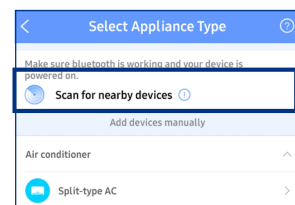

7. Pokud je modul nalezen, zobrazí se okno s ikonou AC_xxxx, na kterou klikněte (xxxx=4 znaky z konce MAC adresy modulu). Pokud modul není nalezen, pokračujte bodem 11.



8. Následně zvolte vaši lokální síť a vypište heslo pro přihlášení do sítě. Klikněte na „Start Configuration“.

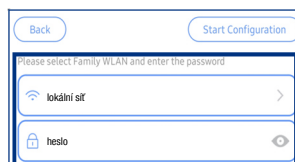

9. Počkejte, až se modul připojí k místní síti.

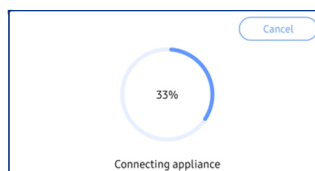

10. Po připojení se vypíše „Success“. Klikněte na tlačítko OK. Pokračujte na bod 18.

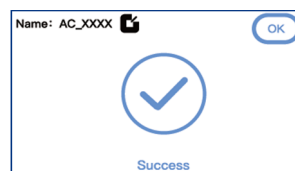

11. Pokud se zařízení nepřidalo přes Bluetooth spojení, na obrazovce typů zařízení klikněte na Split-type AC.

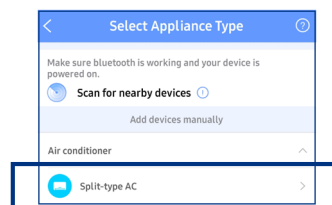

- 12. Vypište lokální WiFi síť a heslo, stiskněte Next.
- 13. Na jednotce aktivujte AP režim (stiskněte 7x tlač. LED v rámci 10 sekund).
- 14. Označte „shows „AP“ on the display“ a stiskněte tlačítko Next.

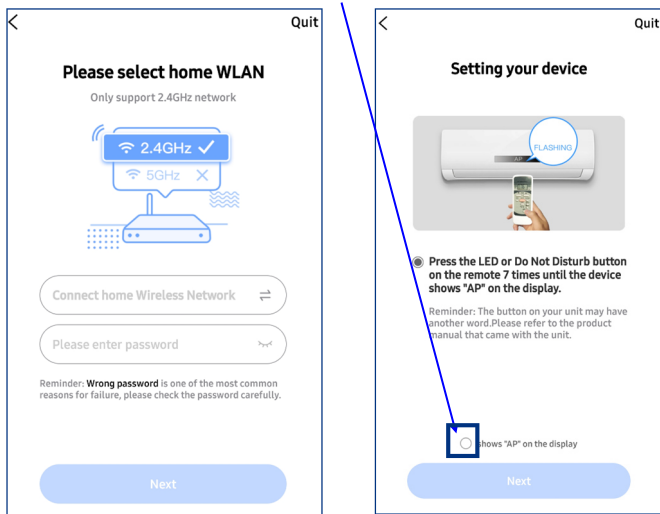

- 15. Klikněte na „Go to WLAN List“, resp. přímo přes nastavení WiFi (iOS), a vyberte síť net_ac_xxxx, pokud se bude vyžadovat heslo, tak zadejte 12345678. Stiskněte Connect.

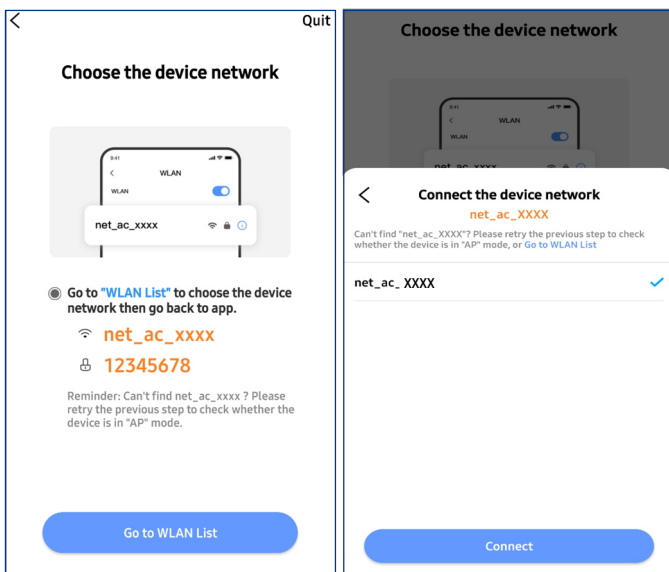

- 16. Jednotka se začne připojovat na WiFi. Když se zobrazí hlášení, klikněte na Go to Wireless...a připojte se na vaši lokální síť.

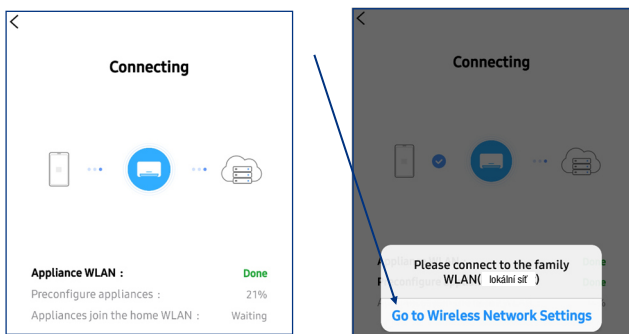

- 17. Pokud se modul úspěšně připojí, zobrazí se Succeeded to connect.



- 18. V tomto kroku lze zvolit nebo vypsat název jednotky do pole Custom Device Name. Po vypsání stiskněte Save.

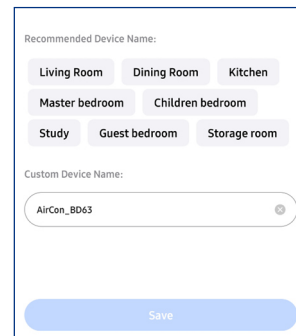

- 19. Jednotka se následně zobrazí ve vašem účtu.

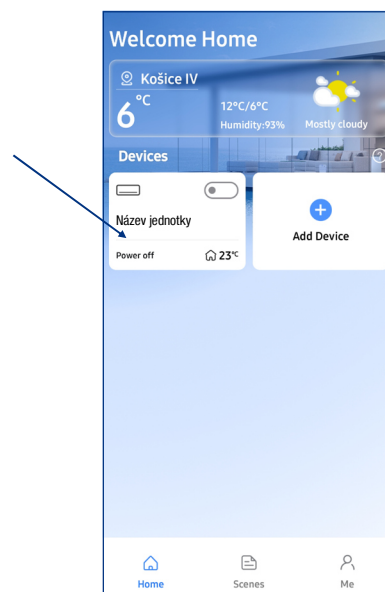

- 20. Klikněte na jednotku, zvolte pracovní režimy Cool, Dry & Heat Mode, resp. Cooling & Heating (iOS). Následně po stisknutí tlačítka zapnutí se jednotka zapne a je možné ji ovládat přes aplikaci.

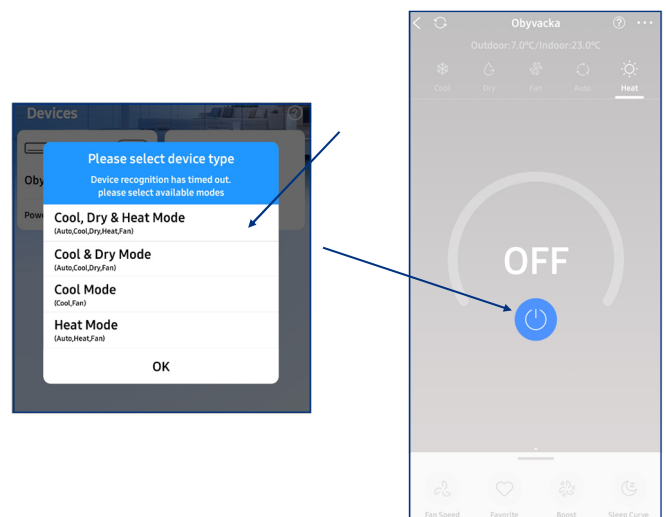

HYUNDAI



GENUINE PRODUCT OF
HYUNDAI CORPORATION

Kontakt

KLIMAVEX CZ a.s.
Průmyslová 1472/11
102 00 Praha 10
Česká republika
klimavex@klimavex.cz